

RAY FS WP / WS

Energy meters

FS WP

FS WS

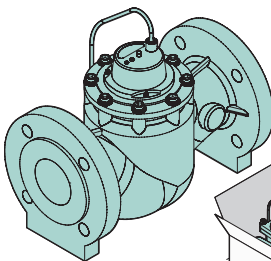
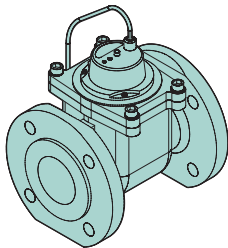

i

The diagram illustrates the following installation requirements:

- Flow Direction:** The meter must be installed in the direction of flow, indicated by arrows and a checkmark. Reverse flow is marked with a large 'X' and a warning sign.
- Temperature Range:** The meter is suitable for a temperature range from +5°C to +105°C. A warning sign is shown for temperatures outside this range.
- Installation Position:** The meter should be installed in a horizontal position. Vertical or angled installations are marked with a large 'X'.
- Support:** The meter must be supported by a bracket or similar device. Unsupported installation is marked with a large 'X'.
- Material:** The meter should be installed in a pipe made of a suitable material, such as steel or copper. Installation in plastic or other unsuitable materials is marked with a large 'X'.



FS WP

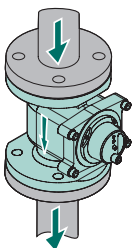
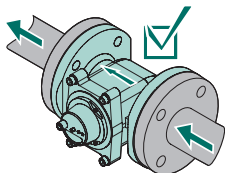

FS WS

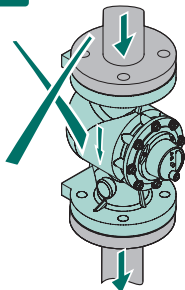
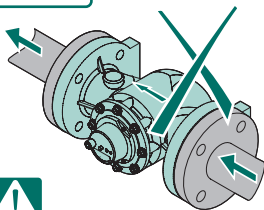

DN .. ?

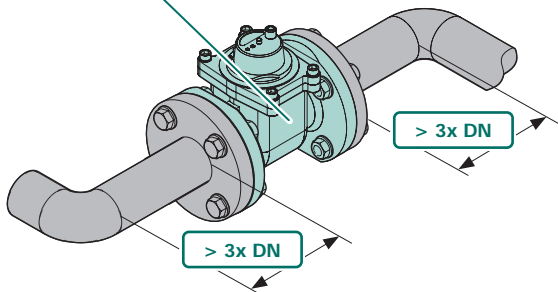

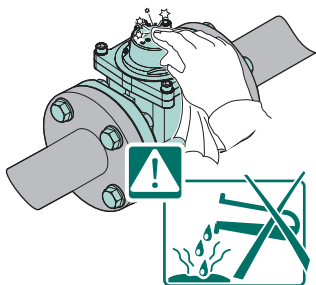
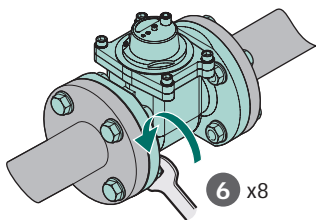
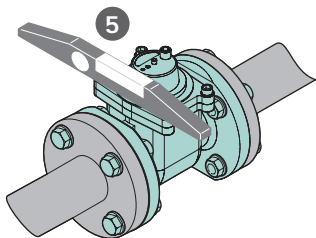
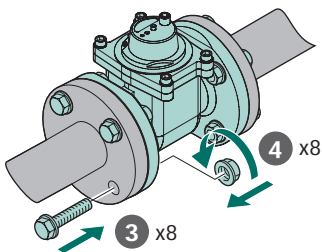
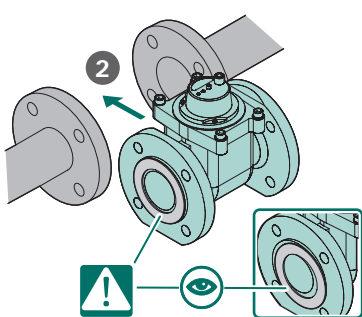
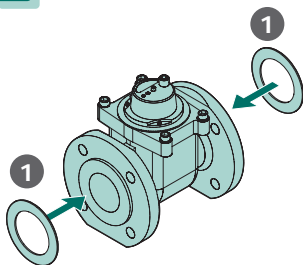



max.
105 °C

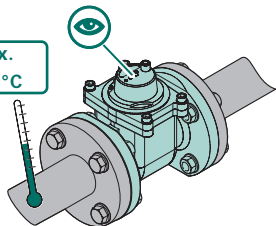

0 °C

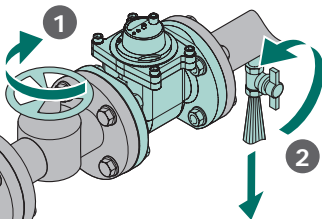
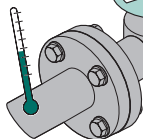

10 / 16 / 40
bar max.

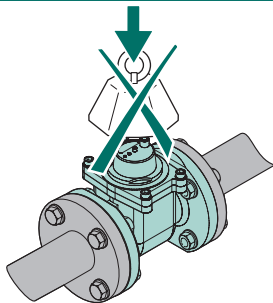
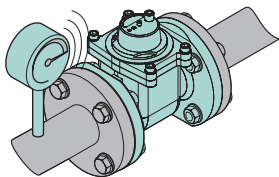

max. 100mA 24V

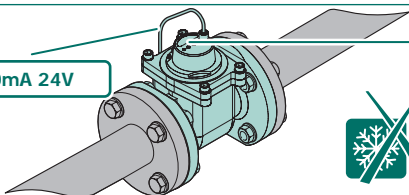



EUROPEAN UNION CONFORMITY DECLARATION OF CONFORMITY
DECLARATION DE CONFORMITE
DECLARACION DE CONFORMIDAD
DECLARAZIONE DI CONFORMITA'
DECLARACIÓN DE CONFORMIDAD (I)

Device Type / Product object of the declaration:
Geräteobjekt / Product / Gegenstand der Erklärung: "Type 456 WP / WS" / "Typ 456 WP / WS" / "Typo 456 WP / WS" / "Tipo 456 WP / WS" / "Typo 456 WP / WS"

Type / Typ / Tipo / Tipo / Tipo	Technology / Technologie / Tecnología / Tecnologia / Tecnologia
IV de certificación / IV de certificación / IV de certificación / IV de certificación / IV de certificación	LE de tipo / LE de tipo / LE de tipo / LE de tipo / LE de tipo
456	DIC1548024P1B00A
CEP (S&A)	

The conformity (satisfactorily) is based on the following technical specifications. The object of the declaration described above is in conformity with the relevant Union harmonization legislation, together with a list of applicable standards, as follows:
Die Abgleich-/Vermessung der in der Anweisung definierten Konformitätskriterien liegt der für dieses Dokument beschriebenen Deklaration der Konformität mit der Europäischen Union zugrunde. Die Abgleich-/Vermessung der in der Anweisung definierten Konformitätskriterien liegt der für dieses Dokument beschriebenen Deklaration der Konformität mit der Europäischen Union zugrunde. La base de la declaración de conformidad con la legislación de la Unión es el cumplimiento de los requisitos técnicos especificados en la presente declaración de conformidad, junto con la conformidad con la legislación de armonización de la Unión en la medida aplicable (I)

2011/65/EU (L 14, 17, 20, 2011)	RoHS (Directive)
2011/65/EU (L 14, 17, 20, 2011)	RoHS (Directive)
Manufacturing unit address	

is conformy with the following relevant technical standards or normative documents or other technical specifications:
Niemiecki adres i adres polski: Diehl Metering, Diehlstr. 4, 94152 Kitzingen, Germany.
Niemiecki adres: Diehl Metering, Diehlstr. 4, 94152 Kitzingen, Germany.
Niemiecki adres: Diehl Metering, Diehlstr. 4, 94152 Kitzingen, Germany.
Niemiecki adres: Diehl Metering, Diehlstr. 4, 94152 Kitzingen, Germany.
Niemiecki adres: Diehl Metering, Diehlstr. 4, 94152 Kitzingen, Germany.
Niemiecki adres: Diehl Metering, Diehlstr. 4, 94152 Kitzingen, Germany.
Niemiecki adres: Diehl Metering, Diehlstr. 4, 94152 Kitzingen, Germany.
Niemiecki adres: Diehl Metering, Diehlstr. 4, 94152 Kitzingen, Germany.
Niemiecki adres: Diehl Metering, Diehlstr. 4, 94152 Kitzingen, Germany.
Niemiecki adres: Diehl Metering, Diehlstr. 4, 94152 Kitzingen, Germany.

EN 1454-1:2007	EN 1454-2:2007	EN 1454-3:2007	EN 1454-4:2007	EN 1454-5:2007	EN 1454-6:2007	EN 1454-7:2007	EN 1454-8:2007	EN 1454-9:2007	EN 1454-10:2007	EN 1454-11:2007	EN 1454-12:2007	EN 1454-13:2007	EN 1454-14:2007	EN 1454-15:2007	EN 1454-16:2007	EN 1454-17:2007	EN 1454-18:2007	EN 1454-19:2007	EN 1454-20:2007	EN 1454-21:2007	EN 1454-22:2007	EN 1454-23:2007	EN 1454-24:2007	EN 1454-25:2007	EN 1454-26:2007	EN 1454-27:2007	EN 1454-28:2007	EN 1454-29:2007	EN 1454-30:2007	EN 1454-31:2007	EN 1454-32:2007	EN 1454-33:2007	EN 1454-34:2007	EN 1454-35:2007	EN 1454-36:2007	EN 1454-37:2007	EN 1454-38:2007	EN 1454-39:2007	EN 1454-40:2007	EN 1454-41:2007	EN 1454-42:2007	EN 1454-43:2007	EN 1454-44:2007	EN 1454-45:2007	EN 1454-46:2007	EN 1454-47:2007	EN 1454-48:2007	EN 1454-49:2007	EN 1454-50:2007	EN 1454-51:2007	EN 1454-52:2007	EN 1454-53:2007	EN 1454-54:2007	EN 1454-55:2007	EN 1454-56:2007	EN 1454-57:2007	EN 1454-58:2007	EN 1454-59:2007	EN 1454-60:2007	EN 1454-61:2007	EN 1454-62:2007	EN 1454-63:2007	EN 1454-64:2007	EN 1454-65:2007	EN 1454-66:2007	EN 1454-67:2007	EN 1454-68:2007	EN 1454-69:2007	EN 1454-70:2007	EN 1454-71:2007	EN 1454-72:2007	EN 1454-73:2007	EN 1454-74:2007	EN 1454-75:2007	EN 1454-76:2007	EN 1454-77:2007	EN 1454-78:2007	EN 1454-79:2007	EN 1454-80:2007	EN 1454-81:2007	EN 1454-82:2007	EN 1454-83:2007	EN 1454-84:2007	EN 1454-85:2007	EN 1454-86:2007	EN 1454-87:2007	EN 1454-88:2007	EN 1454-89:2007	EN 1454-90:2007	EN 1454-91:2007	EN 1454-92:2007	EN 1454-93:2007	EN 1454-94:2007	EN 1454-95:2007	EN 1454-96:2007	EN 1454-97:2007	EN 1454-98:2007	EN 1454-99:2007	EN 1454-100:2007
----------------	----------------	----------------	----------------	----------------	----------------	----------------	----------------	----------------	-----------------	-----------------	-----------------	-----------------	-----------------	-----------------	-----------------	-----------------	-----------------	-----------------	-----------------	-----------------	-----------------	-----------------	-----------------	-----------------	-----------------	-----------------	-----------------	-----------------	-----------------	-----------------	-----------------	-----------------	-----------------	-----------------	-----------------	-----------------	-----------------	-----------------	-----------------	-----------------	-----------------	-----------------	-----------------	-----------------	-----------------	-----------------	-----------------	-----------------	-----------------	-----------------	-----------------	-----------------	-----------------	-----------------	-----------------	-----------------	-----------------	-----------------	-----------------	-----------------	-----------------	-----------------	-----------------	-----------------	-----------------	-----------------	-----------------	-----------------	-----------------	-----------------	-----------------	-----------------	-----------------	-----------------	-----------------	-----------------	-----------------	-----------------	-----------------	-----------------	-----------------	-----------------	-----------------	-----------------	-----------------	-----------------	-----------------	-----------------	-----------------	-----------------	-----------------	-----------------	-----------------	-----------------	-----------------	-----------------	-----------------	-----------------	------------------

The contact address on the product can be one of the one listed in the model D or 01 link:
Name: Retire Edil
Member of the Division Based
Product: Metering
Signature:

1. IDENTIFICACION DE LA DECLARACION Este documento (documento) describe el objeto de la declaración (objetos de la declaración) en el cumplimiento con las normas de la Unión armonizada correspondientes a los tipos de productos declarados en el presente documento. Este documento describe el objeto de la declaración (objetos de la declaración) en el cumplimiento con las normas de la Unión armonizada correspondientes a los tipos de productos declarados en el presente documento. Este documento describe el objeto de la declaración (objetos de la declaración) en el cumplimiento con las normas de la Unión armonizada correspondientes a los tipos de productos declarados en el presente documento. Este documento describe el objeto de la declaración (objetos de la declaración) en el cumplimiento con las normas de la Unión armonizada correspondientes a los tipos de productos declarados en el presente documento.

2. DESCRIPCIÓN DEL OBJETO DE LA DECLARACION El objeto de la declaración (objetos de la declaración) es el cumplimiento con las normas de la Unión armonizada correspondientes a los tipos de productos declarados en el presente documento. El objeto de la declaración (objetos de la declaración) es el cumplimiento con las normas de la Unión armonizada correspondientes a los tipos de productos declarados en el presente documento. El objeto de la declaración (objetos de la declaración) es el cumplimiento con las normas de la Unión armonizada correspondientes a los tipos de productos declarados en el presente documento. El objeto de la declaración (objetos de la declaración) es el cumplimiento con las normas de la Unión armonizada correspondientes a los tipos de productos declarados en el presente documento.

3. REFERENCIAS A LAS NORMAS DE LA UNIÓN ARMONIZADA Las normas de la Unión armonizada correspondientes a los tipos de productos declarados en el presente documento son las siguientes: EN 1454-1:2007, EN 1454-2:2007, EN 1454-3:2007, EN 1454-4:2007, EN 1454-5:2007, EN 1454-6:2007, EN 1454-7:2007, EN 1454-8:2007, EN 1454-9:2007, EN 1454-10:2007, EN 1454-11:2007, EN 1454-12:2007, EN 1454-13:2007, EN 1454-14:2007, EN 1454-15:2007, EN 1454-16:2007, EN 1454-17:2007, EN 1454-18:2007, EN 1454-19:2007, EN 1454-20:2007, EN 1454-21:2007, EN 1454-22:2007, EN 1454-23:2007, EN 1454-24:2007, EN 1454-25:2007, EN 1454-26:2007, EN 1454-27:2007, EN 1454-28:2007, EN 1454-29:2007, EN 1454-30:2007, EN 1454-31:2007, EN 1454-32:2007, EN 1454-33:2007, EN 1454-34:2007, EN 1454-35:2007, EN 1454-36:2007, EN 1454-37:2007, EN 1454-38:2007, EN 1454-39:2007, EN 1454-40:2007, EN 1454-41:2007, EN 1454-42:2007, EN 1454-43:2007, EN 1454-44:2007, EN 1454-45:2007, EN 1454-46:2007, EN 1454-47:2007, EN 1454-48:2007, EN 1454-49:2007, EN 1454-50:2007, EN 1454-51:2007, EN 1454-52:2007, EN 1454-53:2007, EN 1454-54:2007, EN 1454-55:2007, EN 1454-56:2007, EN 1454-57:2007, EN 1454-58:2007, EN 1454-59:2007, EN 1454-60:2007, EN 1454-61:2007, EN 1454-62:2007, EN 1454-63:2007, EN 1454-64:2007, EN 1454-65:2007, EN 1454-66:2007, EN 1454-67:2007, EN 1454-68:2007, EN 1454-69:2007, EN 1454-70:2007, EN 1454-71:2007, EN 1454-72:2007, EN 1454-73:2007, EN 1454-74:2007, EN 1454-75:2007, EN 1454-76:2007, EN 1454-77:2007, EN 1454-78:2007, EN 1454-79:2007, EN 1454-80:2007, EN 1454-81:2007, EN 1454-82:2007, EN 1454-83:2007, EN 1454-84:2007, EN 1454-85:2007, EN 1454-86:2007, EN 1454-87:2007, EN 1454-88:2007, EN 1454-89:2007, EN 1454-90:2007, EN 1454-91:2007, EN 1454-92:2007, EN 1454-93:2007, EN 1454-94:2007, EN 1454-95:2007, EN 1454-96:2007, EN 1454-97:2007, EN 1454-98:2007, EN 1454-99:2007, EN 1454-100:2007.

4. DECLARACION DE CONFORMIDAD El objeto de la declaración (objetos de la declaración) cumple con las normas de la Unión armonizada correspondientes a los tipos de productos declarados en el presente documento. El objeto de la declaración (objetos de la declaración) cumple con las normas de la Unión armonizada correspondientes a los tipos de productos declarados en el presente documento. El objeto de la declaración (objetos de la declaración) cumple con las normas de la Unión armonizada correspondientes a los tipos de productos declarados en el presente documento. El objeto de la declaración (objetos de la declaración) cumple con las normas de la Unión armonizada correspondientes a los tipos de productos declarados en el presente documento.



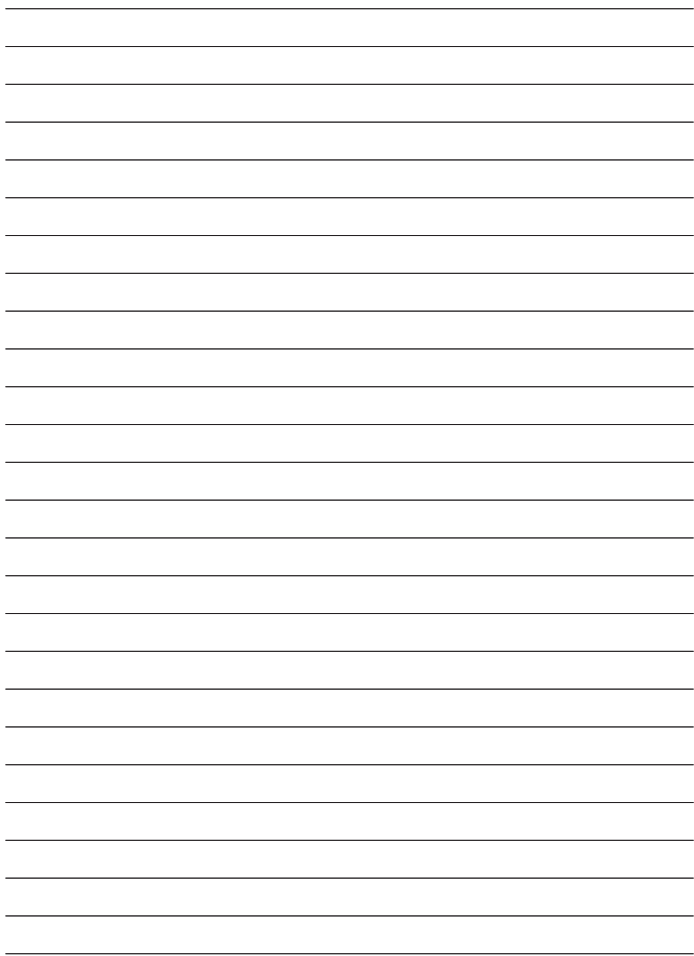

Mat.-Nr. 3112419 • 29/6/2021

Diehl Metering GmbH

Industriestrasse 13

91522 Ansbach

Phone: +49 981 1806-0

Fax: +49 981 1806-615

info-dmde@diehl.com



www.diehl.com/metering