

DSV

de
fr
en
nl

DSV-H

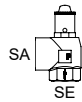

DSV-DGH
DN 25|32



DSV-DGH
DN 40|50

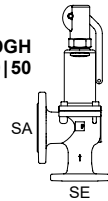

ohne Entspannungstopf| sans pot de détente | without blow tank | zonder ontspanningsreservoir

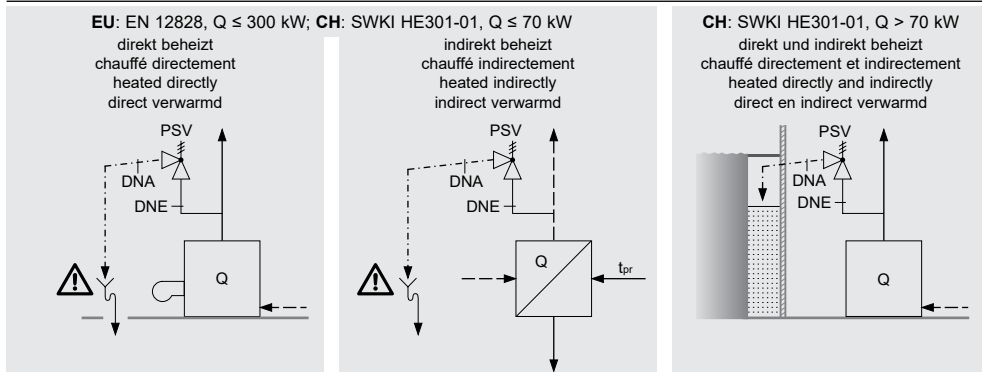

DNE DNA: DIN 4751 T2	DSV-H	L m	U ⁽¹⁾	DSV-DGH	L m	U ⁽¹⁾	PSV bar
1) Bögen, R ≥ 1,5 · DN Coudes, R ≥ 1,5 · DN Bends, R ≥ 1,5 · DN Bogen, R ≥ 1,5 · DN	DNE = SE	≤ 1	≤ 1	DNE = SE	≤ 0,2	≤ 1	≤ 10
	DNA = SA	≤ 2	≤ 2	DNE = SE + 1DN	≤ 1,0	≤ 1	≤ 10
	DNA = SA + 1DN	≤ 4	≤ 3	DNA = SA	≤ 5,0	≤ 2	≤ 5
				DNA = SA + 1DN	≤ 7,5	≤ 3	> 5 ≤ 10

mit Entspannungstopf | avec pot de détente | with blow tank | met ontspanningsreservoir

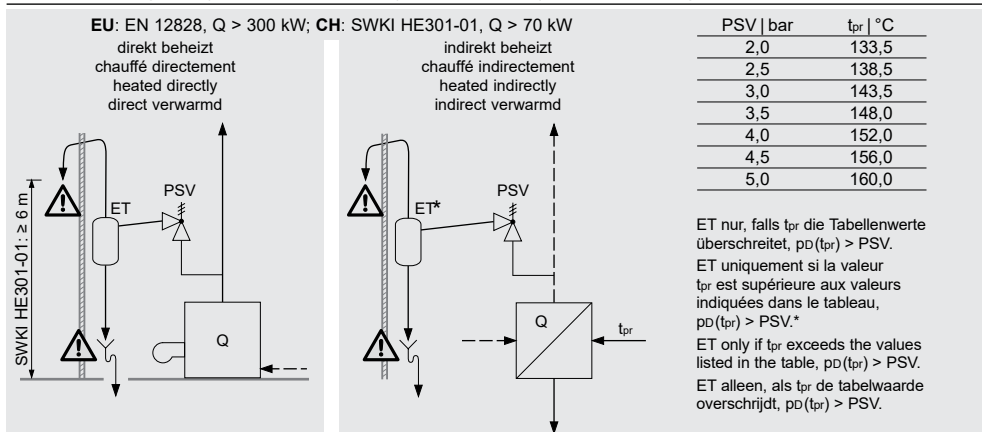

PSV bar	t _{pr} °C
2,0	133,5
2,5	138,5
3,0	143,5
3,5	148,0
4,0	152,0
4,5	156,0
5,0	160,0

ET nur, falls t_{pr} die Tabellenwerte überschreitet, p_D(t_{pr}) > PSV.
ET uniquement si la valeur t_{pr} est supérieure aux valeurs indiquées dans le tableau, p_D(t_{pr}) > PSV.*
ET only if t_{pr} exceeds the values listed in the table, p_D(t_{pr}) > PSV.
ET alleen, als t_{pr} de tabelwaarde overschrijdt, p_D(t_{pr}) > PSV.

Entspannungstöpfe und Dimensionen für die Zu- und Ableitung nach nationalen Vorschriften.
Pots de détente et dimensions pour les conduites d'alimentation et d'évacuation en fonction des prescriptions nationales.
Blow tanks and dimensions for the supply and discharge according to national provisions.
Ontspanningsreservoirs en afmetingen voor de toe- en afvoer volgens landelijke voorschriften.

DSV

Sicherheitsventile

Montage | Betrieb

de
fr
en
nl

Montage- und Bedienpersonal

Das Personal muss die entsprechenden Fachkenntnisse besitzen und eingewiesen sein.

Anwendung | Aufbau

- Absicherung des maximalen Druckes an Wärmeerzeugern
- Einsatz in Anlagen nach EN 12828, SWKI HE301-01
- Federbelastet, von Hand anlüftbar
- secuguard-Ausführung, 5 Jahre Gewährleistung
- Senkrechter Einbau, Pfeil für Fliessrichtung nach oben
- CE-bauteilgeprüft » Seite 6

DSV-H:

- Rotguss
- Federraum geschützt mittels Membrane
- Frostschutzmittelzusatz bis 100 %

DSV-DGH:

- DSV 25+32: Rotguss, DSV 40+50: Sphäroguss GGG
- Federraum geschützt mittels Faltenbalg
- Frostschutzmittelzusatz bis 100 %

Andere als die beschriebenen Anwendungen bedürfen der Abstimmung mit IMI Hydronic Engineering.

Parameter einhalten, Konformität prüfen

Sicherheitsventile, einschliesslich der Zu- und Ableitung sind sorgfältig und anlagenspezifisch zu planen. Wir verweisen auf unsere Werksangaben und die geltenden nationalen Regelungen des Bestimmungslandes. Folgende Übereinstimmungen sind vor dem Einbau zu prüfen:

- Bauteilprüfzeichen auf dem Oberteil mit Konformitätserklärung.
- Ansprechdruck PSV mit Vorgaben der Planung = letzte Ziffer des Bauteilprüfzeichens in bar.
- Anschluss SE mit Vorgaben der Planung = Kennzeichnung am Ventileingang.
- Maximal zulässige Absicherungstemperatur am Wärmeerzeuger TAZ ≤ 120 °C.

Umgang | Gewährleistung

! Es gelten die Allgemeinen Verkaufs- und Lieferbedingungen von IMI Hydronic Engineering.

! Die Gewährleistung erlischt bei:

- Beschädigung oder Entfernung der Werksplombierung.
- Unsachgemäßem Umgang entgegen dieser Montage- und Betriebsanleitung.

! Unsachgemässer Umgang kann Undichtheiten nach sich ziehen, deshalb:

- Das Eindringen von Fremdkörpern in das Ventil ist bei der Montage und während des Betriebes zu verhindern.
- Sorgfältige Behandlung bei Lagerung, Transport und Montage.
- Vorsicht bei Farbbehandlung. Gleitende Teile dürfen nicht mit Farbe in Berührung kommen.

Montage » Seite 5

Nationale Regelungen, wie z.B. DIN 4751 T2 oder SWKI HE301-01 beachten. Allgemeingültige Hinweise:

- Montage vorzugsweise am höchsten Punkt des Wärmeerzeugers, bei anzunehmender Dampfausströmung zwingend (z.B. direkte Beheizung).
- Auf leichte Zugänglichkeit achten, das Bauteilprüfzeichen muss lesbar sein.
- Einfriergefahr ist auszuschliessen.
- Vor der Montage Anlage und Zuführungsleitung gut durchspülen.
- Keine statischen und dynamischen Belastungen auf die Anschlüsse. Zu- und Abführungsleitungen separat und thermisch kompensiert lagern. Querschnittsverengungen sind unzulässig. Die Leitungen sind so mit Gefälle zu verlegen, dass sich kein Wasser ansammeln kann. Erforderlichenfalls sind gesonderte Entwässerungen vorzusehen.
- Die Zuleitung DNE muss mindestens dem Eingangsquerschnitt des Sicherheitsventiles SE entsprechen. Der Druckverlust darf 3% des Ansprechdruckes PSV nicht überschreiten. Dies gilt als erfüllt, wenn die Werte entsprechend Seite 5 eingehalten werden.
- Die Ableitung DNA muss mindestens dem Ausgangsquerschnitt SA des Sicherheitsventils entsprechen. Die Entwässerung soll vorzugsweise durch Gefälle in Strömungsrichtung erfolgen. Der Einbau von Entspannungstöpfen kann landesspezifisch erforderlich werden. Die Mündung der Ableitung muss beobachtbar sein. Gefahrenstellen, wie die Mündung der Ausblaseleitung und die Entwässerungsstellen, sind mit einem Gefahrenschild zu kennzeichnen. Dies gilt auch für die Entlastungsbohrungen an der Federhaube.

Betrieb | Wartung

Prüfung auf Gängigkeit durch Anlüften. Zeitabstände entsprechend den nationalen Regelungen.

- DSV-DGH undicht: Tritt das Medium an der Ableitung aus, dann in der Regel Beseitigung durch Anlüften. Führt dies nicht zum Erfolg oder tritt das Medium an der Entlastungsbohrung der Federhaube aus, dann ist der Kundendienst zu verständigen.
- DSV-H undicht: In der Regel Beseitigung durch Anlüften Führt dies nicht zum Erfolg dann:

- Anlage so absperren, dass Sicherheitsventil drucklos und Medium abgekühlt. Rändelmutter nach links drehen, das Ventil ist angelüftet. Mit passendem Gabelschlüssel das gesamte Oberteil aus dem Gehäuse schrauben. Sitz und Sitzdichtung mit Lappen und Pinsel reinigen, nicht schaben! Oberteil wieder einschrauben und leicht anziehen. Rändelmutter nach rechts bis zum Anschlag drehen. Das Ventil funktioniert wieder bei dem eingestellten Druck.

Prüfung

Sicherheitsventile gehören zur Ausrüstung von Druckgeräten nach PED 2014/68/EU. Entsprechend werden sie werksseitig geprüft. Je nach Bestimmungsland können sie wiederkehrenden Prüfungen unterliegen.

WDMOIN0002
06.2021

DSV Soupapes de sécurité Montage | Exploitation

Personnel opérateur et personnel de montage

Le personnel doit être qualifié et posséder des connaissances spécifiques.

Application | Structure

- Protection de la pression maximale pour les générateurs de chaleur
- Utilisation dans les installations conformément aux normes EN 12828, SWKI HE301-01
- À ressort, pouvant être testée manuellement
- Modèle secuguard, 5 ans de garantie
- Installation verticale, flèche pour sens d’écoulement vers le haut
- Composant contrôlé CE »» page 6

DSV-H :

- Bronze
- Partie à ressort protégée par une membrane
- Adjuvant antigel jusqu’à 100%

DSV-DGH :

- DSV 25+32 : bronze, DSV 40+50 : graphite sphéroïdal GGG
- Partie à ressort protégée par un joint-soufflet
- Adjuvant antigel jusqu’à 100%

Un accord de la société IMI Hydronic Engineering est nécessaire pour toute autre application que celles décrites.

Respect des paramètres, examinez la conformité

Des soupapes de sécurité, y inclus la conduite d'alimentation et d'évacuation, doivent être planifiées minutieusement et de manière spécifique à l'installation. Nous renvoyons à nos indications par défaut et aux réglementations nationales en vigueur dans le pays de destination. Les conformités suivantes doivent être contrôlées avant de procéder au montage :

- Signe d'homologation du composant sur la partie supérieure par rapport à la déclaration de conformité.
- Pression d'ouverture PSV par rapport aux données fixées lors de la planification = dernier chiffre du signe d'homologation du composant, en bar.
- Raccordement SE par rapport aux données fixées lors de la planification = identification à l'entrée de la soupape.
- Température de protection maximale admissible sur le générateur de chaleur TAZ ≤ 120 °C.

Maniement | Garantie

! Les conditions générales de vente de IMI Hydronic Engineering sont variables.

! La garantie expire dans les cas suivants :

- Endommagement ou élimination du plombage d'usine.
- Maniement non conforme aux stipulations des instructions de montage et de service.

! Etant donné qu'un maniement incorrect peut entraîner des fuites, il faut respecter les points suivants :

- Empêcher la pénétration de corps étrangers dans la soupape lors du montage et durant le service
- Assurer un maniement correct durant le stockage, le transport et le montage.

- Travailler avec prudence lors du traitement de couleurs. Des pièces coulissantes ne doivent pas entrer en contact avec la couleur.

IMI PNEUMATEX

DSV
Safety valves
Installation | Operation

DSV
Safety valves
Installation | Operation

Montage »» page 5

Respecter les réglementations nationales en vigueur, telles que par exemple DIN 4751 T2 ou SWKI HE301-01. Consignes générales : :

- Le montage doit de préférence être effectué sur le point le plus élevé du générateur de chaleur, ceci étant toute-fois obligatoire si une évacuation de vapeur est possible (par exemple en cas de chauffage direct).
- Veiller à assurer un accès simple, le signe d'homologation du composant doit être lisible.
- Tout risque de gel doit être exclu.
- Bien rincer l'installation et la conduite d'alimentation avant le montage.
- Veiller à ce que les raccordements ne soient pas soumis à des contraintes statiques et dynamiques. Garantir un stockage individuel et à compensation thermique des conduites d'alimentation et d'évacuation. Des rétrécissements en coupe transversale sont inadmissibles. Les conduites doivent être posées avec une inclinaison telle à éviter toute accumulation d'eau. Le cas échéant, il faut prévoir des évacuations des eaux particulières.

- La *conduite d'alimentation DNE* doit correspondre au moins à la coupe transversale d'entrée de la soupape de sécurité SE. La perte de pression ne doit pas être supérieure à 3% de la pression d'ouverture PSV. Ceci est considéré être conforme si les valeurs indiquées à la page 5 sont respectées.
- La *conduite d'évacuation DNA* doit correspondre au moins à la coupe transversale de sortie SA de la soupape de sécurité. L'évacuation des eaux doit de préférence être réalisée par une inclinaison dans le sens de l'écoulement. Le montage de pots de détente peut être nécessaire selon le pays d'utilisation. Le dégorge­ment de la conduite d'évacuation doit pouvoir être observé.
 -  Des points présentant des risques, tels que par exemple le dégorge­ment de la conduite d'évacuation et les points d'évacuation des eaux doivent être pourvus d'un panneau indi­cateur de danger. Ceci est également valable pour le trou d'équi­librage figurant sur le recouvrement de ressort des soupapes.

Exploitation | Maintenance

Contrôle du fonctionnement par desserrage. Intervalles conformé­ment aux régle­mentations nationales.

- DSV-DGH* non étanche : si le fluide s'échappe de la conduite d'évacuation, il est en règle générale possible d'y remédier par desserrage. S'il est toutefois impossible d'y remédier ou bien si le fluide s'échappe au niveau du trou d'équilibrage du recouvrement de ressort, il faut en informer le service après-vente.
- DSV-H* non étanche : En règle générale, il est possible d'y remé­dier par desserrage. S'il est toutefois impossible d'y remédier :
 -  Sectionner l'installation de manière à ce que la soupape de sécurité soit sans pression et que le fluide soit refroidi. Tourner l'écrou moleté vers la gauche pour desserrer la soupape. Avec une clé plate, dévisser toute la partie supérieure pour la sortir du boîtier. Nettoyer le siège de soupape et le joint au moyen d'un chiffon et d'un pinceau. Ne pas gratter! Revisser la partie supérieure et la serrer légèrement. Tourner l'écrou moleté à fond vers la droite. La soupape fonctionne alors de nouveau à la pression ajustée.

Contrôle

Les soupapes de sécurité font partie de l'équipement d'appareils sous pression selon PED 2014/68/EU. Elles sont donc contrôlées en usine. Selon le pays de destination, elles peuvent éventuelle­ment être soumises à des contrôles récurrents.

WDMOIN0002
06.2021

DSV Safety valves Installation | Operation

Installation and operating staff

The staff must have the appropriate knowledge and must be competent.

Application | Installation

- Protection of the maximum pressure on heat generators
- Deployment in systems according to EN 12828,SWKI HE301-01
- Spring-loaded, can be vented manually
- secuguard version, 5-year warranty
- Vertical installation, arrow for flow direction to the top
- CE-component inspected »» page 6

DSV-H :

- Gun Metal
- Spring compartment protected by diaphragm
- Addition of antifreeze agent up to 100%

DSV-DGH :

- DSV 25 +32: gun metal, DSV 40 +50: nodular graphite iron GGG
- Spring compartment protected by expansion bellow
- Addition of antifreeze agent up to 100%

Other applications than the ones described require the agree­ment of IMI Hydronic Engineering.

Observing the parameters, examine the conformity

Safety valves, including the supply and discharge lines, are to be planned carefully and individually for the specific system. We refer to our factory specifications and the applicable national regulations of the country of destination. The following is to be checked prior to the installation:

- Correspondence of component test mark on the upper part with declaration of conformity.
- Correspondence of pick-up pressure PSV with planning specifications = last digit of the component test mark in bar.
- Correspondence of SE with planning specifications = identification at the valve mouth.
- Maximum admissible protection temperature at the heat generator TAZ ≤ 120 °C.

Handling | Warranty

! The General Conditions of Sale and Delivery of IMI Hydronic Engineering shall apply.

! The warranty expires in the following cases:

- Damage or removal of the factory lead seal.
- Improper handling contrary to these installation and operating instructions.

! An improper handling may result in leakages, therefore:

- The penetration of foreign matters into the valve is to be avoided during the installation and the operation.
- A careful handling with respect to storage, transport and installation is to be ensured.
- Be careful when treating with paint. Sliding parts must not come into contact with paint.

IMI PNEUMATEX

DSV
Safety valves
Installation | Operation

DSV
Safety valves
Installation | Operation

Installation »» page 5

Observe national regulations, such as DIN 4751 T2 or SWKI HE301-01. General notes:

- It is recommended to perform the installation at the highest point of the heat generator, with an expected discharge of vapour (e.g. direct heating) this is com-pulsory.
- Ensure an easy accessibility, the component test mark must be readable.
- Any risk of freezing is be excluded.
- Thoroughly rinse system and supply line prior to the installation.
- No static and dynamic loads on the connections. Store supply and discharge lines separately and ensure the thermal com-pensation. Cross section contractions are not allowed. The lines are to be installed with a gradient in such a manner that no water may accumulate. If required, separate drains are to be provided.

- The *DNE supply line* must at least correspond to the input cross section SE of the safety valve. The pressure loss must not exceed 3% of the pick-up pressure PSV. This is deemed to be met if the values according to page 5 are observed.

- The *DNA discharge line* must at least correspond to the output cross section SA of the safety valve. The drainage is to be pref-erably performed by means of gradients in flow direction. The installation of blow tanks may be required in some countries. It must be possible to observe the opening of the discharge line.

-  Dangerous spots, such as the opening of the blow out line and the drainage points, are to be identified with a hazard sign. The same applies to the relief well at the spring bonnet.

Operation | Maintenance

Check for mobility by means of carefully ventilating. Time inter-vals according to the national regulations.

- DSV-DGH* leaky: If the medium penetrates at the discharge, typically remedy by means of carefully ventilating. If this is not successful or the medium penetrates at the relief well of the spring bonnet, please contact the customer service.
- DSV-H* leaky: Typically, remedy by means of carefully venti-lating. If this is not successful, then:

-  Shut off the system in such a manner that the safety valve is depressurized and the medium has cooled down. Turn the knurled nut to the left, the valve is released. Use the appropriate open-end wrench to screw the complete upper part out of the casing. Clean receiver and receiver seal using a cloth and brush, do not scrape! Screw on the upper part again and tighten carefully. Turn the knurled nut to the right until the stop. The valve works again at the set pressure.

Test

Safety valves are included in the equipment of pressure devices according to PED 2014/68/EU. Accordingly, they are tested in the factory. Depending on the country of destination they may be subject to recurring inspection.

WDMOIN0002
06.2021

DSV Veiligheidsventielen Montage | Werking

Montage- en bedieningspersoneel

Het personeel moet de overeenkomstige vakkennis hebben en ingewerkt zijn.

Toepassing | Opbouw

- Beveiliging van de maximale druk op de warmtebronnen
- Inzetbaar in installaties conform EN 12828, SWKI HE301-01
- Veerbelast, manueel bedienbaar
- secuguard-uitvoering, 5 jaar garantie
- Verticale inbouw, pijl voor stroomrichting naar boven
- CE-componentcontrole »» pagina 6

DSV-H :

- Brons
- Veerruimte door membraan beschermd
- Antivriestoevoeging tot 100%

DSV-DGH :

- DSV 25+32: brons, DSV 40+50: nodulair gietijzer GGG
- Veerruimte door vouwbalg beschermd
- Antivriestoevoeging tot 100%

Andere toepassingen dan die hier beschreven worden, dienen met IMI Hydronic Engineering afgestemd te worden.

Parameters aanhouden, onderzoek de conformiteit

- Veiligheidsventielen, inclusief toe- en afvoer, moeten worden gepland op een zorgvuldige manier en aangepast aan de installatie. Wij verwijzen naar onze fabrieksgegevens en de geldende landelijke regelingen van het land van bestemming. Voorafgaand aan de montage moet worden gecontroleerd of de volgende onderdelen met elkaar overeenstemmen:
- Componentkeurmerk op het bovenste gedeelte met conformiteitsverklaring.
 - Aanspreekdruk PSV met waarden van de planning = laatste cijfer van het componentkeurmerk in bar.
 - Aansluiting SE met waarden van de planning = code op de ventielingang.
 - Maximaal toelaatbare temperatuurlimiet op de warmtebron TAZ ≤ 120 °C.

Omgang | Garantie

! De Algemene Verkoops- en Leveringsvoorwaarden van IMI Hydronic Engineering zijn van kracht.

! De garantie vervalt bij:

- Beschadiging of verwijdering van de fabrieksverzegeling.
- Ondeskundige omgang in strijd met deze montage- en gebruikshandleiding.

! Ondeskundige omgang kan lekkages veroorzaken, daarom:

- Het binnendringen van vreemde voorwerpen in de ventiel moet bij de montage en tijdens de werking worden verhin­derd.
- Zorgvuldige behandeling bij opslag, transport en montage.
- Voorzichtig bij kleurbehandeling. Bewegende onderdelen mogen niet met kleur in aanraking komen.



IMI PNEUMATEX

DSV
Safety valves
Installation | Operation

DSV
Safety valves
Installation | Operation

Montage »» pagina 5

Landelijke regelingen, zoals DIN 4751 T2 of SWKI HE301-01 moet u in acht nemen. Algemeen geldende aanwijzingen:

- Montage bij voorkeur op het hoogste punt van de warmte-bron, bij mogelijke dampuitstroming verplicht (bijv. directe verwarming).
- Let op een goede toegankelijkheid, het componentkeurmerk moet leesbaar zijn.
- Gevaar voor bevriezing moet worden uitgesloten.
- Voorafgaand aan de montage de installatie en de toevoeren goed doorspoelen.
- Geen statische en dynamische belastingen op de aansluitin-gen. Toe- en afvoerleidingen apart en thermisch gecompens-eerd opslaan. Dwarse vernauwingen zijn ontoelaatbaar. De leidingen moeten zodanig met niveauverschil worden geïn-stalleerd dat er geen water kan samenstromen. Indien nodig moeten er aparte ontwateringen worden voorzien.
- De *toevoer DNE* moet minimaal overeenkomen met de ingangsdiameter van veiligheidsventiel SE. Het drukverlies mag niet meer dan 3% bedragen van aanspreekdruk PSV. Hieraan wordt voldaan als de waarden zoals vermeld op pagina 5 worden aangehouden.
- De *afvoer DNA* moet minimaal overeenkomen met uitvoer-diameter SA van de veiligheidsventiel. De ontwatering vindt bij voorkeur plaats door niveauverschil in stroomrichting. De montage van ontspanningsreservoir kan voor uw land ver-eist worden. De monding van de afvoer moet zichtbaar zijn.
 -  Gevaarlijke plaatsen, zoals de monding van de uit-blaasleiding en de ontwateringsplaatsen, moeten worden aangeduid met een gevaarsbord. Dit geldt ook voor de ontlastingsboring op de veerkap.

Werking | Onderhoud

Controle op doorgankelijkheid door luchtafvoer. Intervallen con-form de landelijke regelingen.

- DSV-DGH* lek: Als het medium bij de afvoer naar buiten komt, dan kunt u dit doorgaans verhelpen met luchtafvoer. Als dit geen resultaat oplevert of als het medium bij de ontlastingsbo-oring van de veerkap naar buiten komt, dan dient u contact op te nemen met de klantenservice.
- DSV-H* lek: Doorgaans verhelpen met luchtafvoer. Levert dit geen resultaat op, dan:

-  Installatie zo afsluiten dat de veiligheidsventiel drukvrij is en het medium afkoelt. Kartelmoer naar links draaien, de lucht in de ventiel wordt afgevoerd. Met een passende gaffelsleutel schroeft u het hele bovenstuk uit de behuizing. Reinig opening en afdichting met doek en penseel, niet schu-ren! Bovenstuk weer opschroeven en voorzichtig aandraaien. Kartelmoer naar rechts draaien tot aan de aanslag. De ventiel werkt weer op de ingestelde druk.

Typegoedkeuring

Veiligheidsventielen horen bij de uitrusting van druktoestellen conform PED 2014/68/EU. In overeenstemming met deze norm worden ze in de fabriek gecontroleerd. Afhankelijk van het land van bestemming kunnen er voor deze toestellen verplichte terug-kerende controles bestaan.