



figura

443

przyłącza
kształtkołnierzowe
skośny **ZAWÓR BALANSOWY**

materiał kadłuba	ciśnienie nominalne	średnica nominalna	max. temperatura
A żeliwo szare	C 16 bar	DN 40-300	300°C



zgodnie z dyrektywą ciśnieniową 97/23/EC

CECHY

- wysoki stopień szczelności (klasa szczelności - A wg EN - 12266 - 1)
- zwarta zabudowa
- bezpieczny ekologicznie
- próby i badania wg EN - 12266 - 1
- kołnierze owiercone wg EN 1092-2
- długość zabudowy wg EN 558-1 szereg 1

ZASTOSOWANIE

- instalacje wody przemysłowej zimnej i gorącej
- ciepłownictwo
- technologie przemysłowe
- chłodnictwo i klimatyzacje
- instalacje pary wodnej



figura

443

przyłącza
kształt

kołnierzowe
skośny

MATERIAŁY

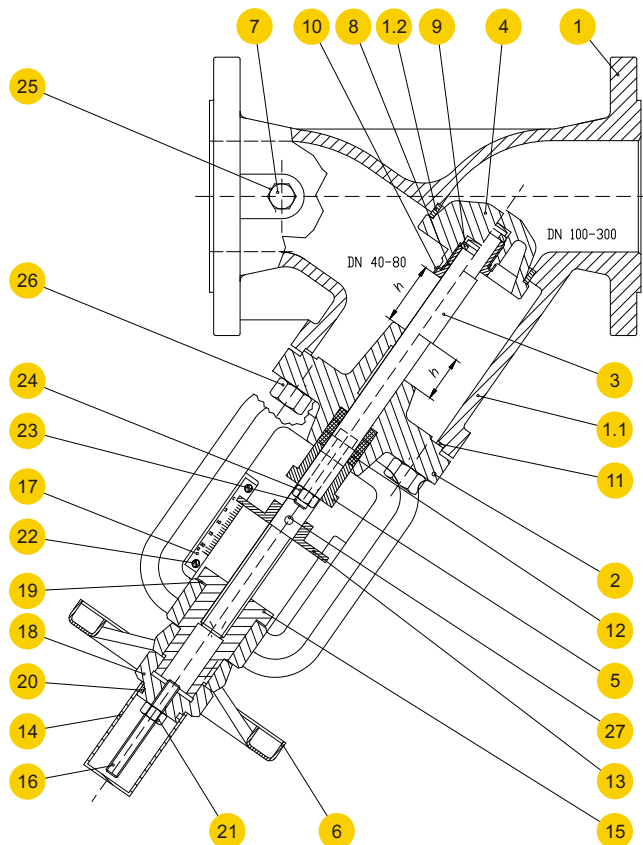



figura

443

przyłącza
kształtkołnierzowe
skośny**MATERIAŁY**

	materiał kadłuba	A
	wykonanie	71
1.1	kadłub	EN-GJL-250 JL 1040
1.2	pierścień kadłuba	X12Cr13 1.400 6
2	pokrywa	EN-GJL-250 JL 1040
3	trzcień	X20Cr13 1.4021
4	grzyb	X20Cr13 1.4021
5	dławik	EN-GJL-250 JL 1040
6	kółko ręczne	stal węglowa epoksydowana
7	korek G 1/4"	C35E
8	wkrętka grzyba	X20Cr13 1.4021
9	pierścień dwudzielny	X20Cr13 1.40021
10	podkładka odginana	X6CrNiTi 18-10 1.4301
11	uszczelka pokrywy	Grafit CrNi
12	szczeliwo	Grafit
13	wskaźnik	EN-GJL-250 JL 1040
14	kołpak 36x55	ABS
15	tulejka	EN-GJS-500-7 JS 1050
16	śruba A2A	S235JR ocynk
17	worzec	aluminiowy
18	nakrętka	EN-GJS-500-7 JS 1050
19	łożysko	AXK3552+AS3552
20	pierścień uszczelniający	NBR
21	nakrętka	8 + ocynk.
22	wkręt	4.8 + ocynk.
23	śruba młoteczkowa	4.8 + ocynk.
24	nakrętka	8 + ocynk.
25	uszczelka korka	stal nierdzwena
26	śruba z łbem 6k	8.8 + ocynk.
27	korek sprężysty zwijany	stal sprężynowa
	max. temperatura	300°C



figura

443

przyłącza
kształt

kolnierzowe
skośny

WYMIARY

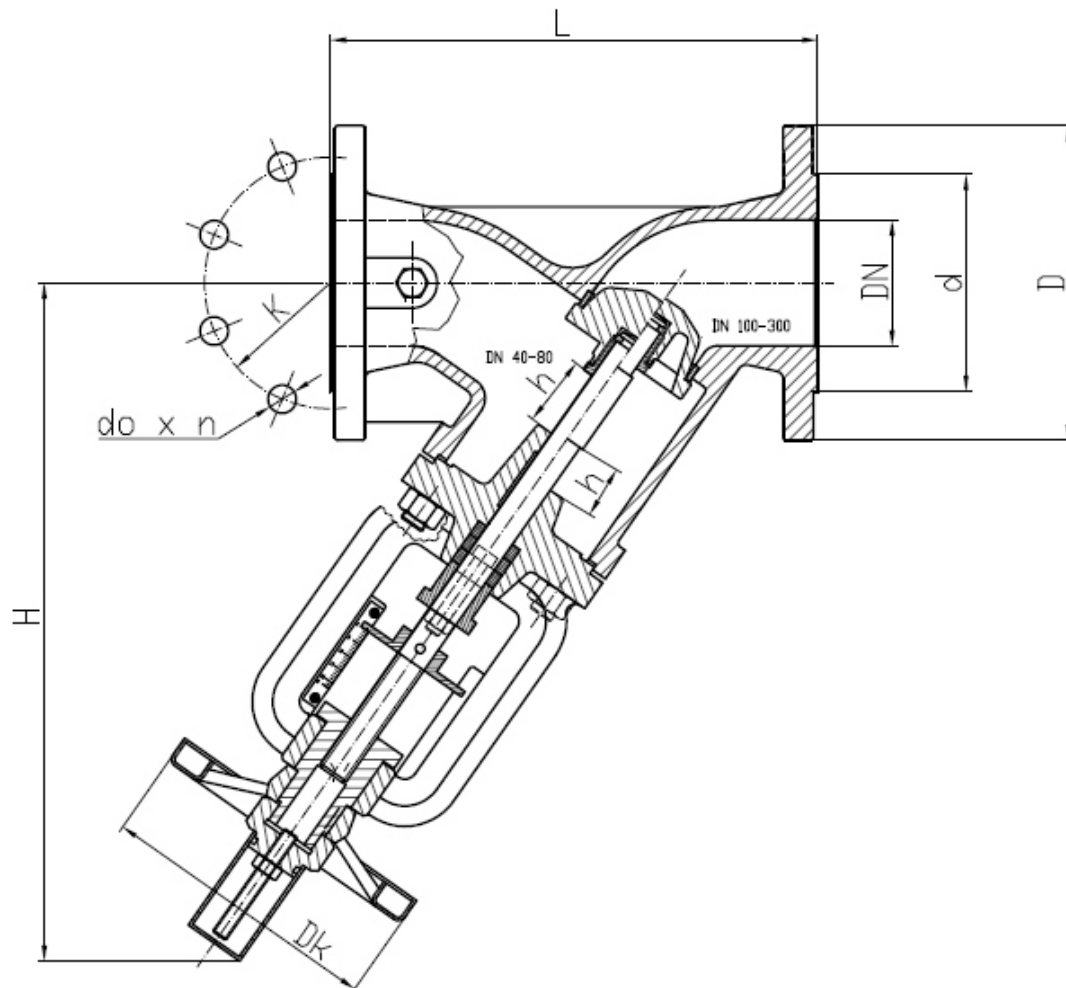

DN	L	D	K	d	Dk	do	n	H	h	Kv	
mm								mm		m ³ /h	kg
40	200	150	110	84	150	19	4	330	24	36,9	12,5
50	230	165	125	99	150	19	4	335	30	58,4	15,2
65	290	185	145	118	175	19	4	360	40	96,9	23,0
80	310	200	160	132	200	19	8	420	45	145,0	29,0
100	350	220	180	156	225	19	8	425	50	232,4	40,5
125	400	250	210	184	250	19	8	465	50	370,8	56,0
150	480	285	240	211	300	23	8	500	60	500,6	75,5
200	600	340	295	266	400	23	12	665	80	910	136,5
250	730	405	355	319	500	28	12	795	100	1302	210,0
300	850	460	410	370	500	28	12	780	100	1680	270,0

Zastrzega się prawo do zmian konstrukcyjnych.

Wydanie 04/2010



figura

443

przyłącza
kształtkołnierzowe
skośny

CHARAKTERYSTYKI HYDRAULICZNE DN40 i DN50

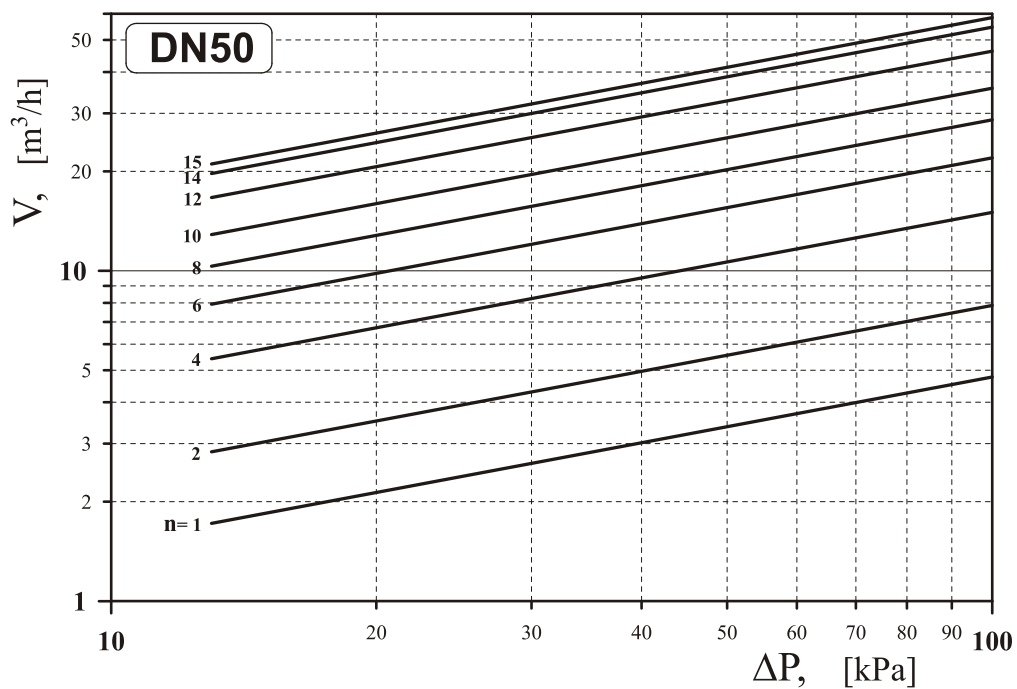
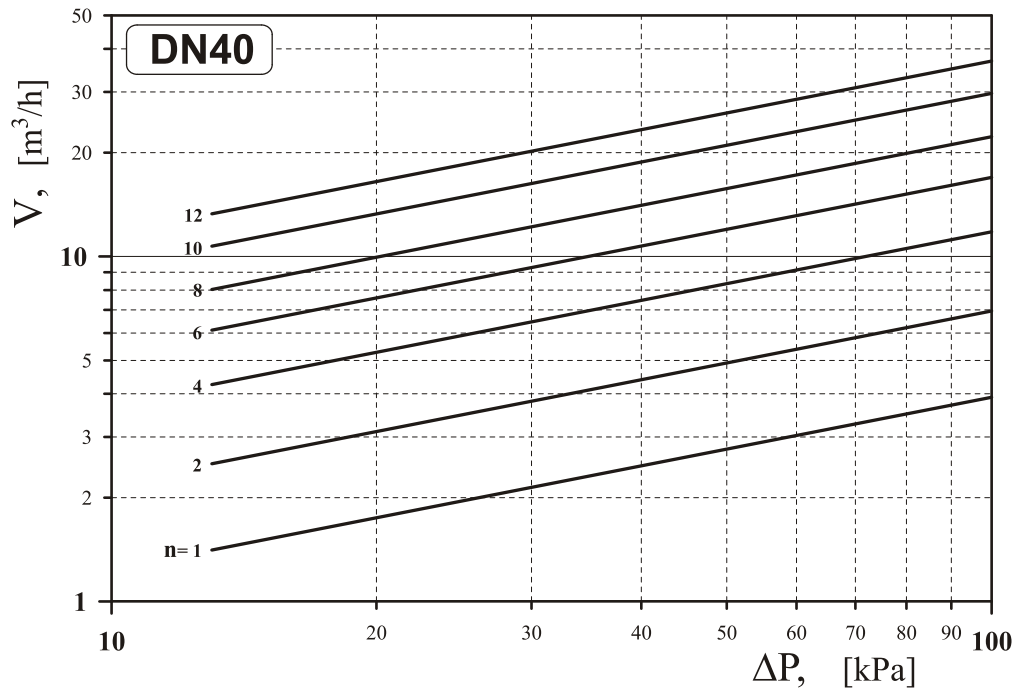

V - natężenie przepływu
 ΔP - spadek ciśnienia
 n - ilość obrotów kołka ręcznego



figura

443

przyłącza
kształtkołnierzowe
skośny

CHARAKTERYSTYKI HYDRAULICZNE DN65 i DN80

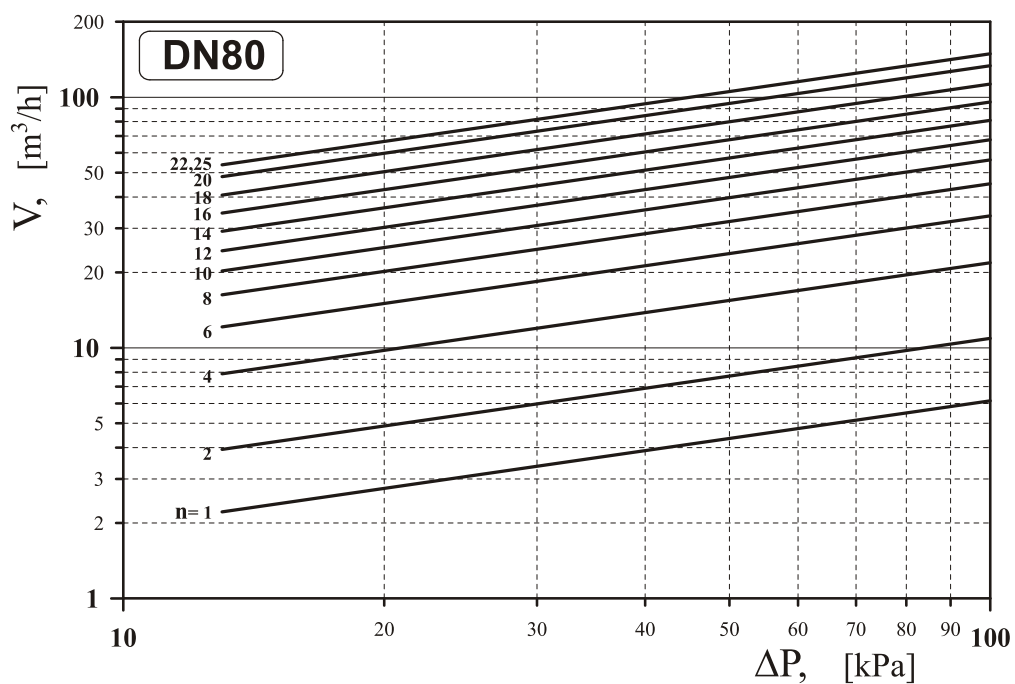
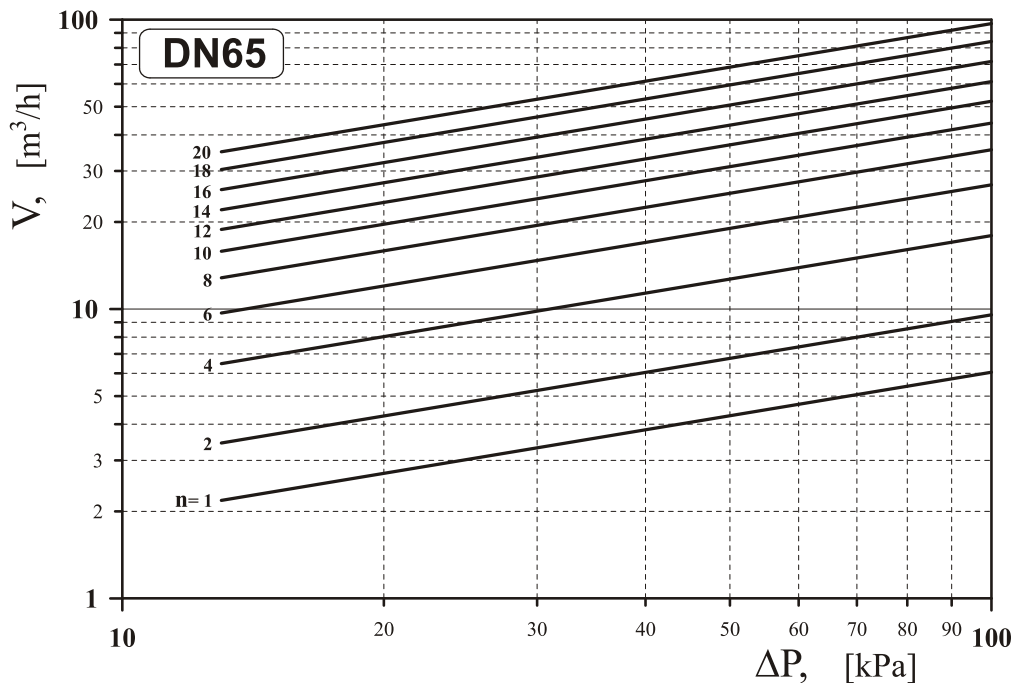

V - natężenie przepływu
 ΔP - spadek ciśnienia
 n - ilość obrotów kółka ręcznego



figura

443

przyłącza
kształtkolnierzowe
skośny

CHARAKTERYSTYKI HYDRAULICZNE DN100 i DN125

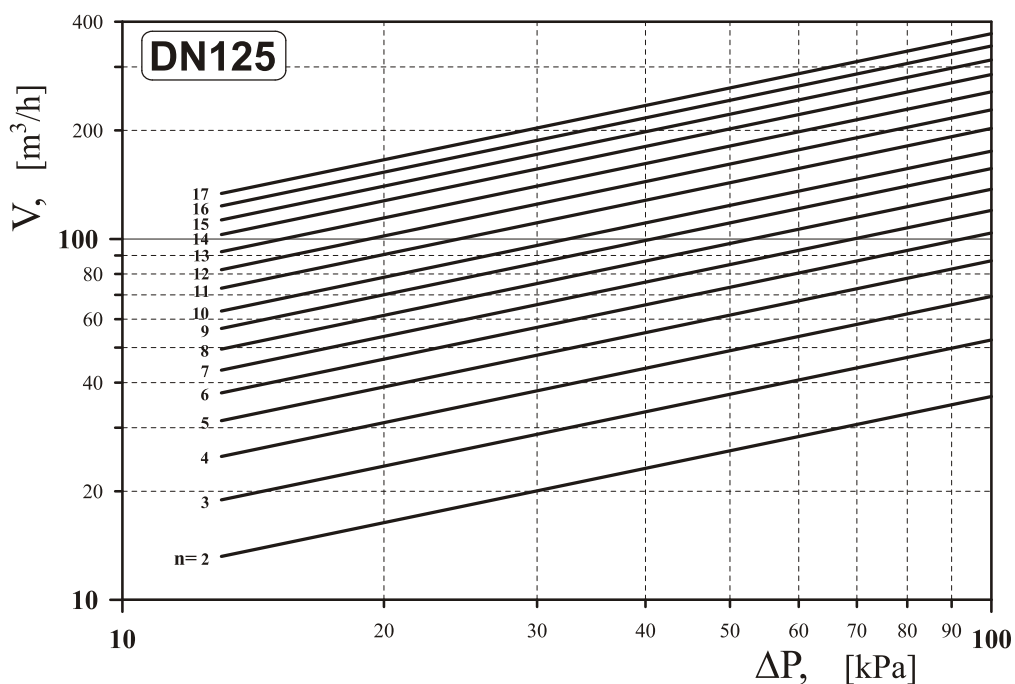
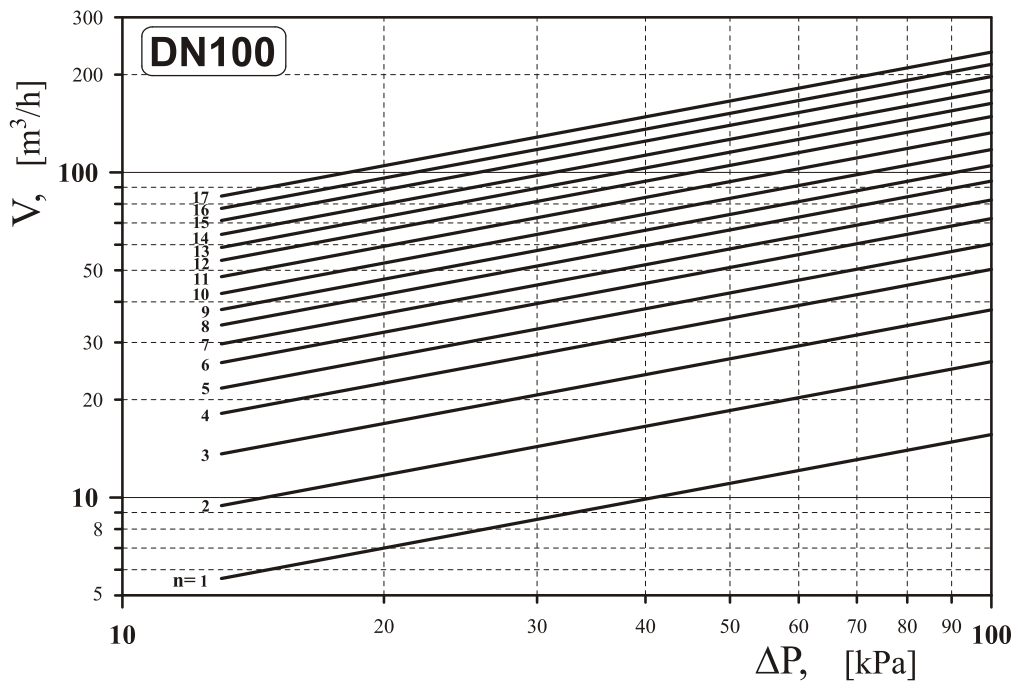

V - natężenie przepływu
 ΔP - spadek ciśnienia
 n - ilość obrotów kółka ręcznego



figura

443

przyłącza
kształtkołnierzowe
skośny

CHARAKTERYSTYKI HYDRAULICZNE DN150 i DN200

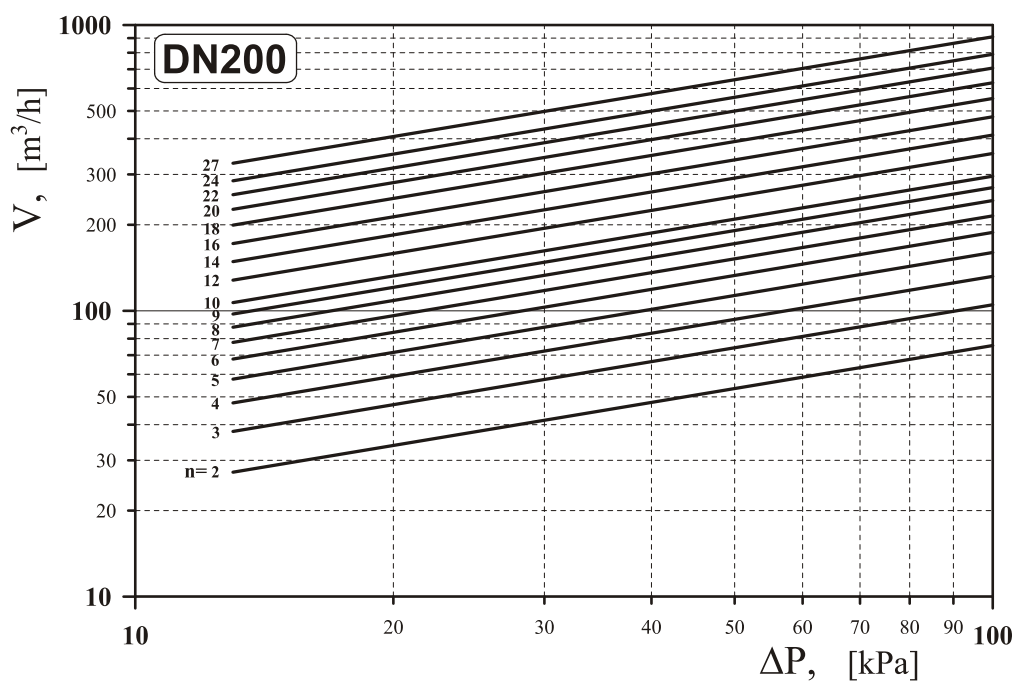
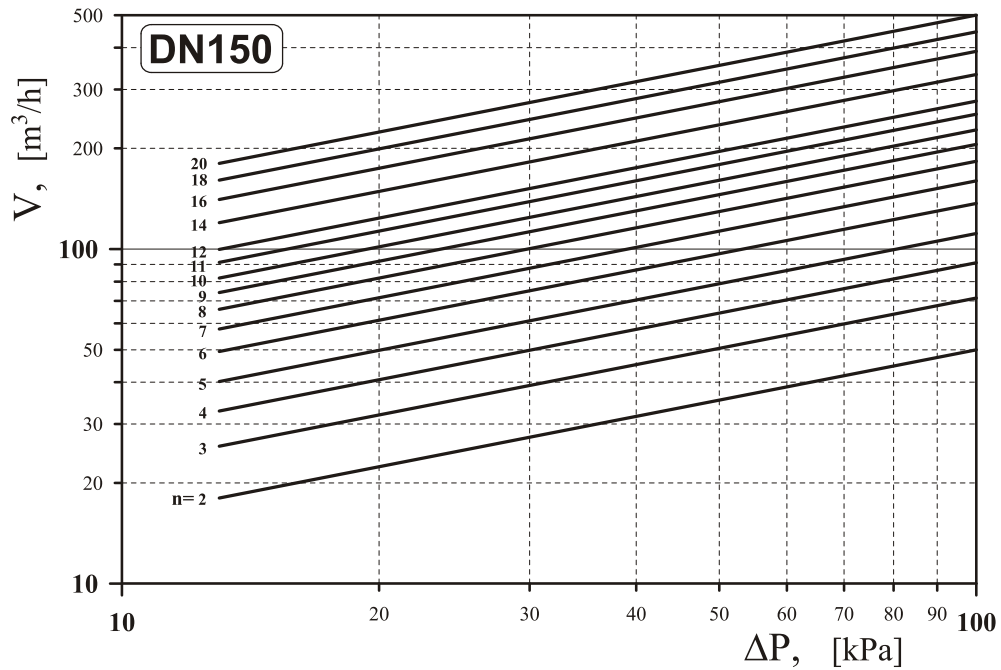

V - natężenie przepływu
 ΔP - spadek ciśnienia
 n - ilość obrotów kółka ręcznego



figura

443

przyłącza
kształtkołnierzowe
skośny

CHARAKTERYSTYKI HYDRAULICZNE DN250 i DN300

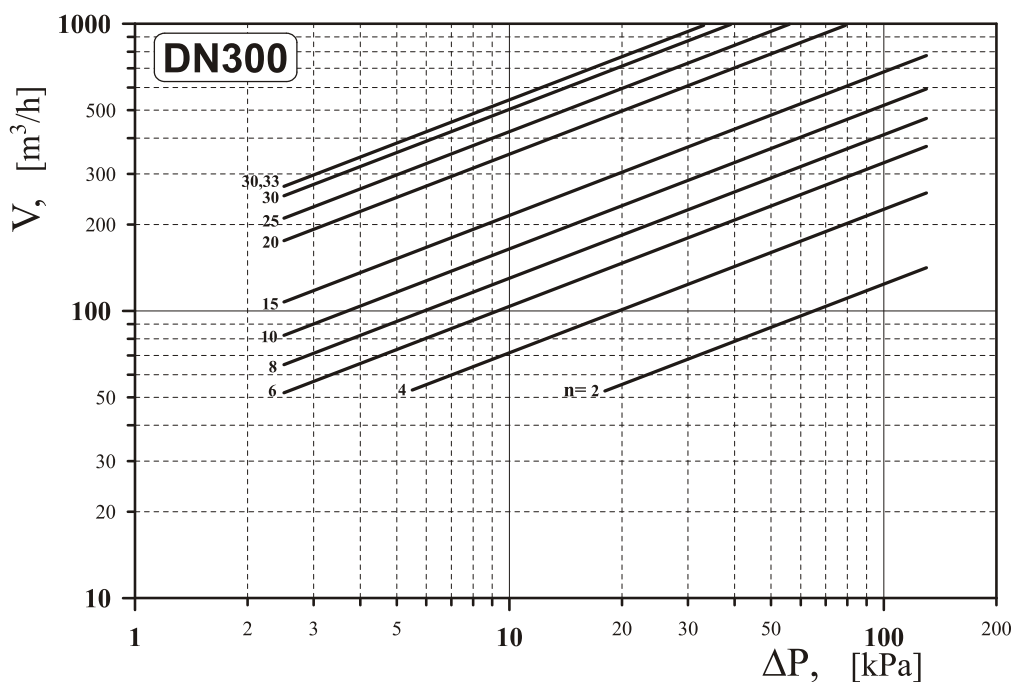
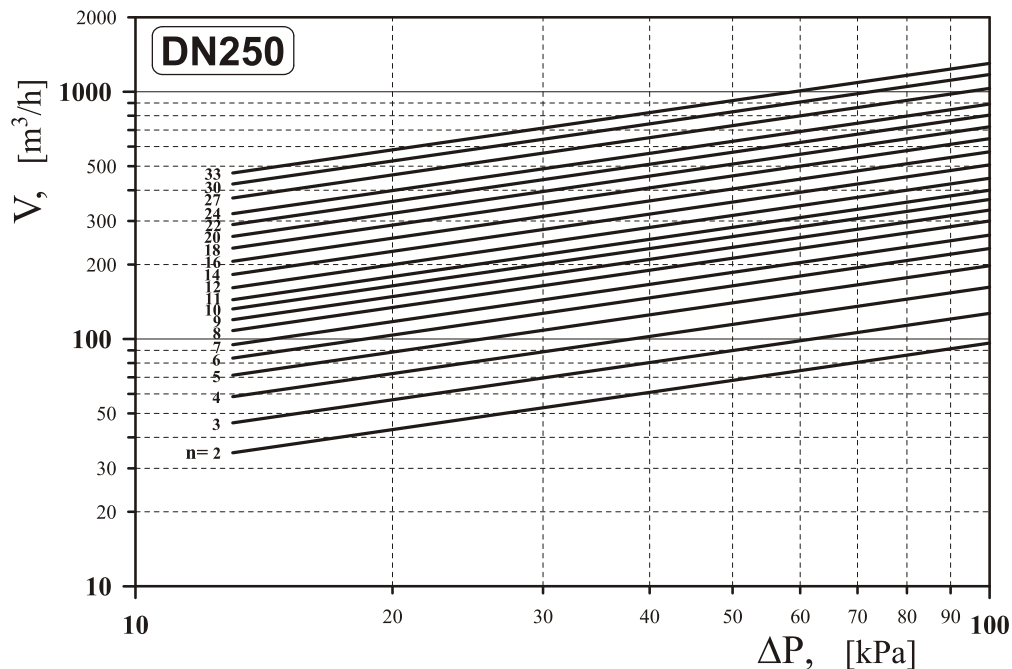

V - natężenie przepływu
 ΔP - spadek ciśnienia
 n - ilość obrotów kółka ręcznego



figura

443

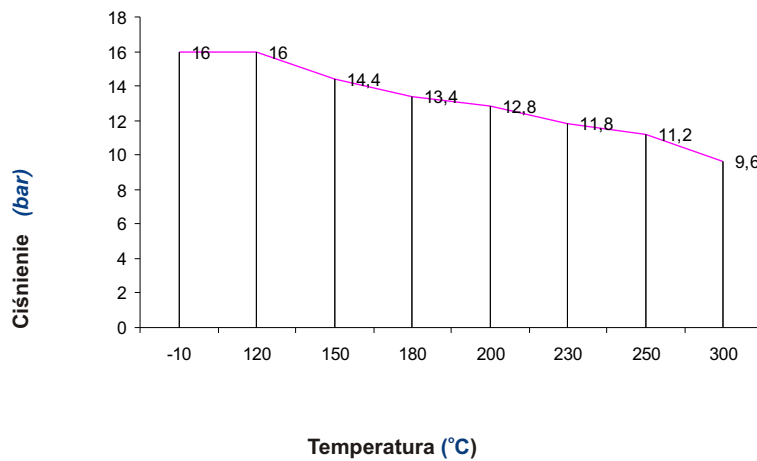
przyłącza
kształtkolnierzowe
skośny**ZALEŻNOŚĆ TEMPERATURY OD CIŚNIENIA**Obszar dopuszczalnych parametrów pracy
PN 16 EN-GJL-250**DOPUSZCZALNA RÓŻNICA CIŚNIEŃ**

DN	40 - 150	200	250	300
Δp	1,6 MPa	1,0 MPa	0,6 MPa	0,4 MPa



figura **443**

przyłącza
kształt

kolnierzowe
skośny

WYKONANIA / TYPES

figura	materiał kadłuba	średnica nominalna DN	ciśnienie nominalne PN	wykonanie
443	A żeliwo szare EN-GJL-250	40-300 mm	C 16bar	71 • połączenie grzyba z trzpieniem rozłączne - wkrętka • grzyb dławiący • trzpień i pierścień kadłuba - stal nierdzewna • ze wskaźnikiem otwarcia

ZAMAWIANIE

Uprasza się o zamawianie produktu wg indeksu

figura	materiał kadłuba	średnica nominalna DN	ciśnienie nominalne PN	wykonanie
443	A	065	C	71

PRZYKŁAD ZAMÓWIENIA

zawór balansowy, przyłącze kolnierzowe, kształt skośny	443	A	065	C	71
żeliwo szare EN-GJL-250		A			
średnica nominalna DN65			065		
ciśnienie nominalne PN16				C	
• połączenie grzyba z trzpieniem rozłączne - wkrętka • grzyb dławiący • trzpień i pierścień kadłuba - stal nierdzewna • ze wskaźnikiem otwarcia					71